



## Systèmes de rails

Ancona  
Portofino  
Capri



Stores de  
toit en verre

*Profiter de la vie  
tout simplement!*

**Lewens**  
M A R K I S E N





## Perfection de la fonction et du design

En tant que produits techniques hautement spécialisés, les stores de toit en verre ont des exigences très élevées en matière de fonctionnalité et de technique. Les modèles signés Lewens proposent des solutions sur mesure pour différents domaines d'application et convainquent par leur fiabilité, leur confort d'utilisation et leurs nombreuses variantes d'équipement. D'excellents matériaux et une fabrication soignée garantissent la longévité des produits.

Depuis plus de 20 ans, l'entreprise Lewens basée à Ludwigslustler fabrique des systèmes de stores et de toits en verre de haute qualité et variés, des plus simples aux plus complexes et toujours adaptés au centimètre près.

La production s'étend sur une surface de plus de 30 000 m<sup>2</sup> et est entièrement intégrée : de la conception au montage en passant par la confection des toiles. Des matériaux de haute qualité, une conception bien pensée et une précision dans la découpe et la production de pièces ainsi qu'une automatisation assistée par ordinateur pour la production sont la base d'un fonctionnement fiable des produits.

Le conseil et la vente, le montage et l'entretien sur site sont du ressort des revendeurs spécialisés. Cela permet d'être proche des clients et de leur offrir le meilleur service qui soit. Pour que vous, en tant que client, puissiez tout simplement profiter de la vie !



*Qualité « made in Germany » :*

*Tous les stores et toits en verre Lewens  
sont fabriqués en Allemagne.*



*Profiter de la vie  
tout simplement!*



Ancona

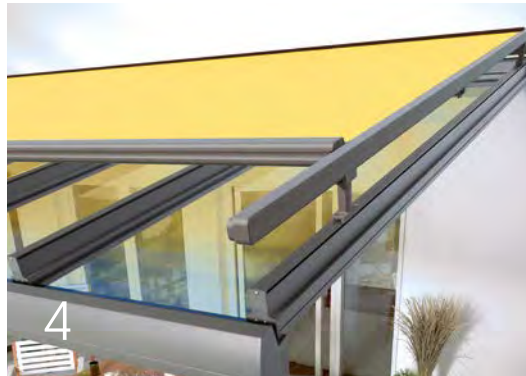

Portofino



Capri

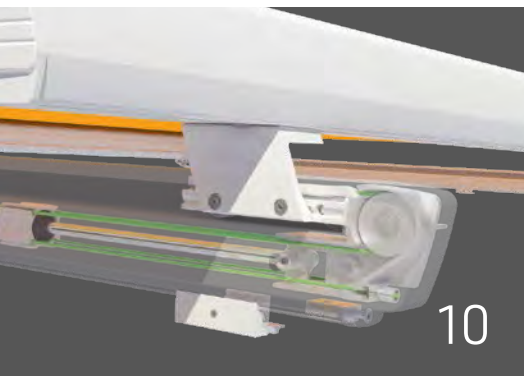

Qualité et technique

Options confort



## Sommaire

### Modèles

<b>Ancona</b>	4
Pour dessus et dessous	
<b>Portofino</b>	6
Store sous verrière avec Zip	
<b>Capri</b>	8
Store sur verrière avec rails positionnables	

### Équipement

<b>Qualité et technique</b>	10
Fonction et finition en détails	
<b>Options confort</b>	12
Lambrequin Vario, électricité et sans fil	
<b>Toile et couleur</b>	14
Collection de toiles et couleurs de châssis au choix	
<b>Caractéristiques techniques</b>	16
Vue d'ensemble	



### **Lambrequin Vario**

*(en option pour type Sous verrière)*

*C'est surtout lorsque le soleil est bas que le lambrequin Vario offre une protection variable contre le soleil et l'éblouissement. Le lambrequin peut être déployé et enroulé indépendamment du store.*



## Store de toit en verre Ancona

En option avec lambrequin Vario pour un confort maximal



### Type Sous verrière

– pour fixation Sous verrière, sur les chevrons du toit en verre ou de la véranda, spécialement conçu pour un montage en suspension libre sous un toit de protection en verre.



## Dessus ou dessous

- Largeur max. 600 cm, projection max. 450 cm (selon le type et l'équipement)
- Moteur électrique
- Options Confort : moteur radio/télécommande sans fil, automatisme météo, chauffage radiant, lambrequin Vario (uniquement type Sous verrière)

Types au choix :

- **Sous verrière** pour montage sous un toit de protection en verre
- **Sur verrière** pour montage sur véranda ou toit en verre, incl. couverture de toit



La profondeur de projection est ajustable au centimètre selon la longueur de chevron du toit en verre ou de la véranda

Monté sous le verre ou au-dessus, le store de toit en verre Ancona est la solution parfaite pour tous ceux qui veulent profiter de la véranda ou du toit en verre toute l'année et qui apprécient une protection solaire pratique et facile à entretenir. Le type Sous verrière permet au store de rester sec, propre et bien protégé du vent et des intempéries. Pour le montage Sur verrière, le store Ancona est équipé d'une couverture de toit protectrice.

## Type Sur verrière

– pour fixation par le haut sur les chevrons du toit en verre ou de la véranda. Comme le store est exposé aux intempéries, ce type et toujours livré avec couverture de toit protectrice.



### Couverture de toit

– par défaut pour type Sur verrière  
– en option pour type Sous verrière  
Ferme le boîtier du store vers la cassette qui protège la toile et la technique





## Équipement axé confort

- Largeur 1 pièce max. 600 cm, installation double max. 1.200 cm, projection max. 500 cm
- Guide-toile Zip et technologie brevetée de ressort compensateur
- Moteur électrique
- Options: Moteur radio/ télécommande sans fil, automatisme météo, éclairage LED, chauffage radiant, lambrequin Vario

## Portofino type Sous verrière

Le store Zip pour toit en verre et véranda



6

*Le **lambrequin Vario** en option est une protection contre le soleil et l'éblouissement réglable de manière flexible, en particulier lorsque le soleil est bas dans le ciel.*

*Options d'éclairage d'ambiance : un **bandeau LED** intégré dans la cassette et un **profil LED** positionnable sous les rails de guidage.*





*Toile lisse et protection solaire sans interstice grâce à des rails avec guide-toile latéral Zip et technologie brevetée de ressort de compensation.*

Le store sous verrière Portofino offre une protection solaire parfaite pour les toits en verre et les vérandas, sans interstices ni fentes lumineuses latérales gênantes. Le guide Zip fermé de la toile de store avec un ressort de compensation breveté assure que la toile reste toujours bien tendue. Des options telles que la télécommande radio, l'éclairage LED et le lambrequin Vario créent un confort supplémentaire et encore plus de convivialité.



## Guidage **ZIP**

*Les systèmes de rails récompensés par un GDA Aluminium-Profil-Award sont équipés d'un guide-toile Zip et de la technologie brevetée de ressort de compensation. Ils assurent un ajustement tendu de la toile et une protection solaire sans interstice.*

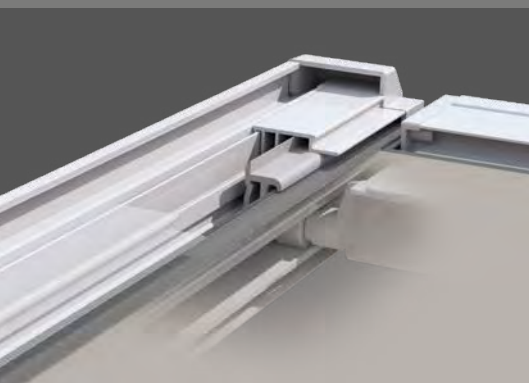



## Équipement et avantages

- Largeur 1 pièce max. 700 cm, (type Pergola max. 600 cm), installation mixte max. 1200 cm, projection max. 600 cm
- Moteur électrique
- Options :  
Moteur radio/  
télécommande sans fil,  
automatisme météo,  
chauffage radiant,  
support de toile supplémentaire

## Capri – Un projet bien pensé

Store extérieure pour toit en verre et véranda

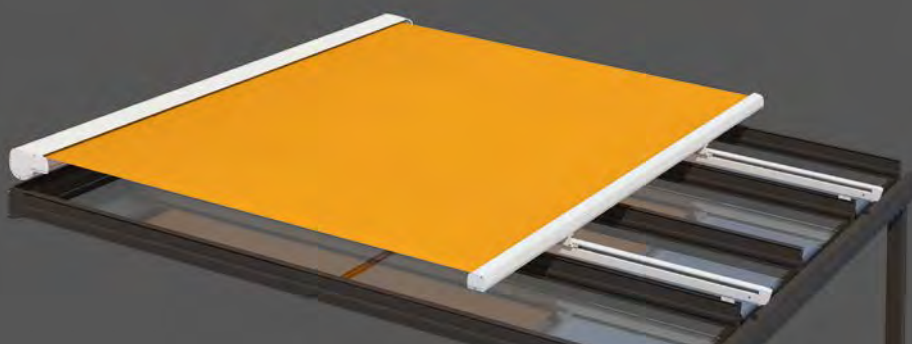

## Positionnable

*Le store présente des rails de guidage placés sous la toile, ce qui permet de les positionner de manière flexible lors du montage et de les mettre en retrait, symétriquement, jusqu'à 80 cm du bord extérieur.*





*Capri type Montage sur toit : ombrage stable, décoratif et rafraîchissant sur la véranda.*

En tant que protection solaire extérieure pour les vérandas et les toits en verre, le store Capri protège contre les rayons solaires excessifs et, en particulier pour les vérandas, contre la surchauffe de l'espace intérieur. Disponible en monochamp ou installation mixte, ce store convient également aux grandes surfaces et aux vérandas. Avec des rails de guidage qui peuvent être positionnés vers l'intérieur, c'est la solution parfaite pour les vérandas en croupe ou les surfaces vitrées inclinées.



## Type Montage sur toit

*– pour utilisation sur véranda ou toit en verre. Livraison par défaut avec supports de rail. Selon le type de montage, des pieds de montage et des cornières sont disponibles en option.*



## En retrait

Le store **Capri** présente des rails de guidage placés sous la toile, ce qui permet de les positionner de manière flexible lors du montage et de les mettre en retrait, symétriquement, jusqu'à 80 cm du bord extérieur. Une solution parfaite pour les vérandas en croupe ou les surfaces vitrées en pente.

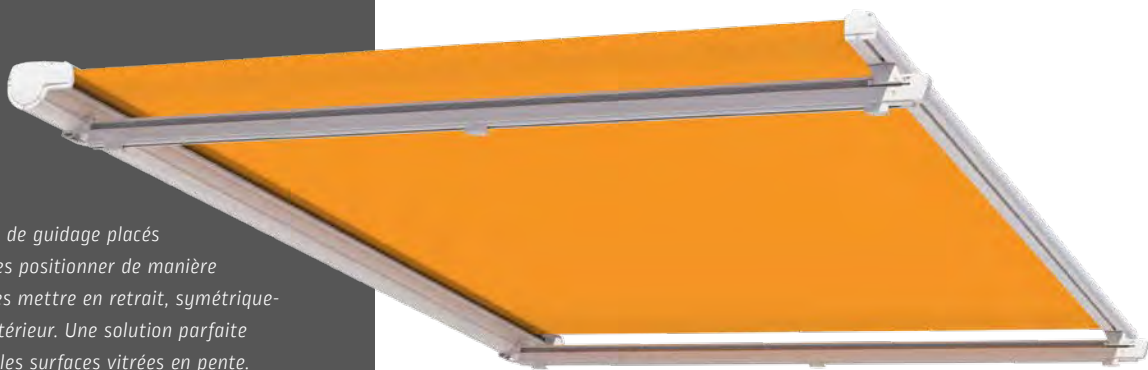

## Extérieur

Le store **Ancona** présente des rails de guidage latéraux aux extrémités de la toile, le long de cette dernière. Lorsqu'ils sont déployés, les rails et le profil de projection forment un cadre autour de la toile du store.

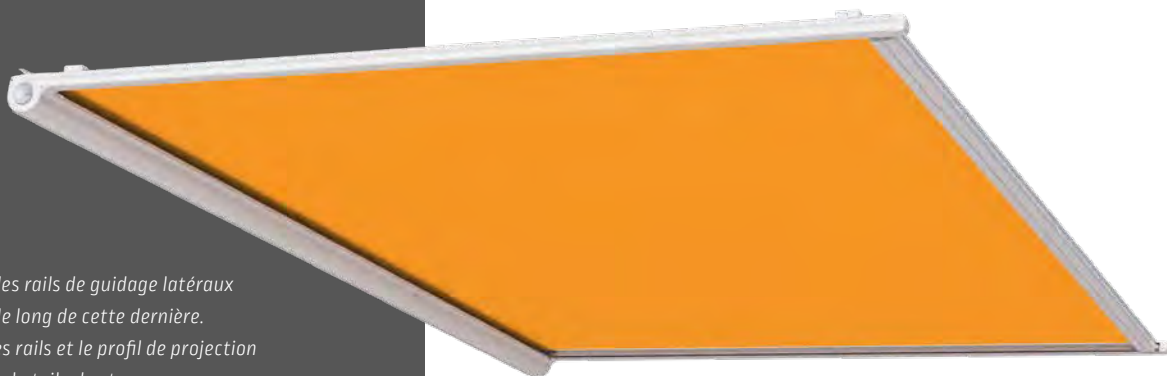

## Extérieur + Zip

Le store **Portofino** présente également des rails de guidage aux extrémités de la toile, le long de cette dernière. Le guide Zip maintient la toile parfaitement en forme et en position.



## Qualité et technique made in Germany

Les systèmes de rails Lewens convainquent par une technique fiable et éprouvée, des détails bien pensés, une utilisation simple et un montage variable.

Fabrication sur-mesure même dans des dimensions intermédiaires, permettant le montage correct à presque tous les endroits souhaités.

## Récompense

Le store **Portofino** a reçu le prix **GDA Aluminium Profil Award** de la Gesamtverband der Aluminiumindustrie (GDA ou association générale de l'industrie de l'aluminium) pour ses systèmes de rails de haute précision et faciles à assembler. Pour la combinaison réussie d'un excellent design et d'une technologie innovante, il a également reçu le **German Design Award 2022 en or** et le **iF Design Award 2022**.



Un coup d'œil à la technique dans les rails latéraux montre l'interaction entre le câble de traction et le ressort lors du déploiement du profil avant.

**Ancona :**  
Les roulettes permettent un fonctionnement silencieux.

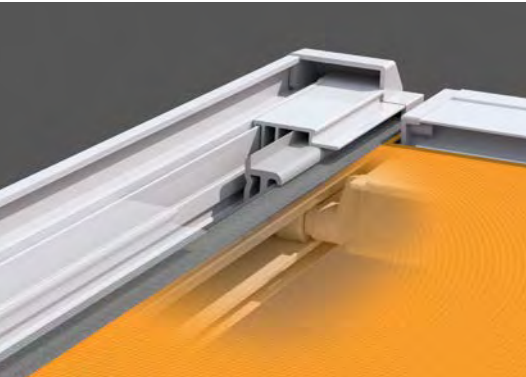
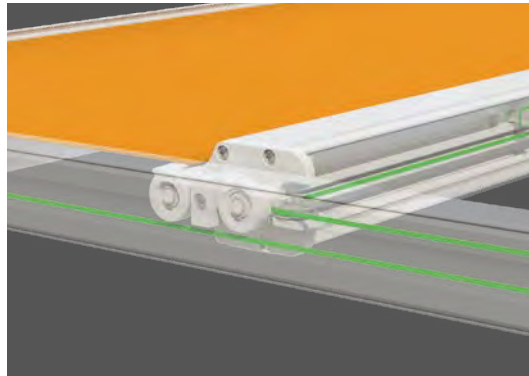

**Portofino:**  
Guide-toile Zip latéral et technologie brevetée de ressort compensateur assurent un ajustement tendu de la toile et une protection solaire sans interstice.

**Capri :**  
Le chariot monté sur roulement à aiguilles assure un fonctionnement silencieux du profil de projection.

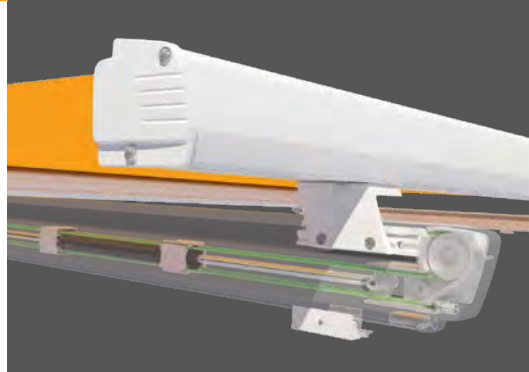

Pour Ancona, la **couverture de toit** ferme le boîtier du store et protège la toile et la technique ; le store Capri est conçu avec une cassette intégrale.

Pour les stores de grand format, des  **fils de support de toile** (1-2 pour Ancona) ou un  **support de toile** (1 pour Capri) sont fournis, car le poids de la toile du store peut provoquer un affaissement au centre.



La qualité  
garantie



Qualité et production  
conformes aux normes CE :

Prêtez attention à la marque  
qui vous garantit la qualité  
et la fiabilité technique de  
nos produits.

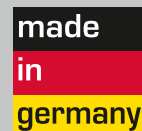

Produits de marque  
en provenance d'Allemagne :

Les stores Lewens sont  
fabriqués et assemblés en  
Allemagne.  
Qualité « made in Germany » !



### Modèle / Type

- Ancona Type Sous verrière
- Portofino Type Sous verrière

### Actionnement

- Manivelle:  
Pour installations jusqu'à 400 cm de large, hauteurs de suspension 150 et 200 cm
- Moteur solaire (radio RTS):  
Pour installations jusqu'à 600 cm de large, hauteur de suspension 150 cm (acrylique, polyester) ou 160 cm (Soltis 92)

### Toile

- Toile acrylique, toile polyester :  
hauteurs de suspension 150 et 200 cm
- Toile Soltis 92:  
Hauteur de suspension alors env. 160 cm

*Non utilisable en combinaison avec chauffage radiant.*

## Option lambrequin Vario

Le Lambrequin Vario offre une protection variable contre le soleil et les regards indiscrets, tout en maintenant la hauteur de passage sous le store. Lorsque le store est enroulé, le lambrequin Vario peut également être utilisé comme store de fenêtre et procure ainsi ombre et fraîcheur à l'intérieur.

**Ancona type Sous verrière**  
avec option lambrequin Vario

**Portofino type Sous verrière**  
avec option lambrequin Vario

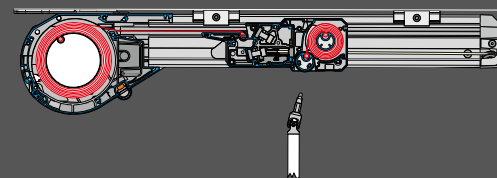
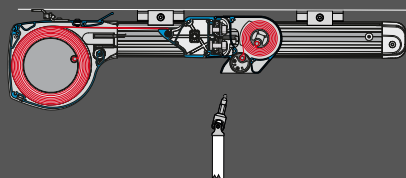



**Télécommandes sans fil  
à technologie io de Somfy**

*Pour créer les conditions d'intégration de toutes les fonctions de terrasse dans la domotique (TaHoma, Connexoon), avec une facilité d'utilisation via tablette ou smartphone.*



**Automatisme météo**

*Les capteurs de soleil et de vent du standard io permettent une commande automatique des stores en fonction des conditions météorologiques, même si personne n'est à la maison.*



**Chauffage radiant infrarouge**

*Au standard io pour apporter du confort et une agréable chaleur sous les stores et les toits en verre, même par temps frais.*



**Options  
Électrique**

*Vous aimeriez plus qu'un interrupteur mural pour l'utilisation et donc un confort accru ? Vous disposez alors de télécommandes sans fil, de chauffages radiants et de composants d'automatisme météo au standard Somfy io contemporain, afin de pouvoir intégrer tout cela dans la domotique (TaHoma, Connexoon).*

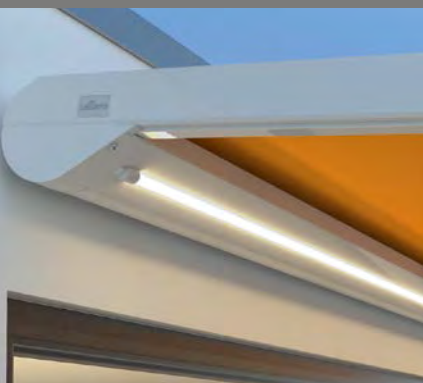

**Éclairage LED (Portofino)**

*Grâce à un récepteur radio pour la technologie io (option), l'ambiance lumineuse adaptée à chaque situation peut être contrôlée par télécommande ou domotique.*

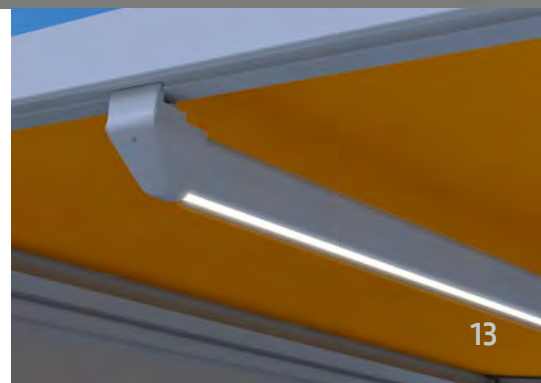



*Couleurs RAL standard sans plus-value :*



RAL 9016



RAL 9010

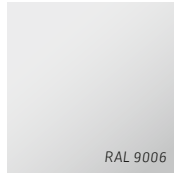

RAL 9006



RAL 9007



RAL 7024



RAL 7016

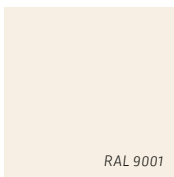

RAL 9001

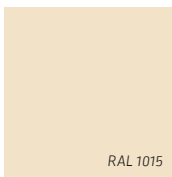

RAL 1015



RAL 3002



RAL 3003



RAL 3004



RAL 8077

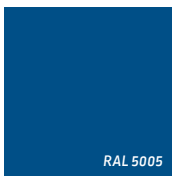

RAL 5005



RAL 5002



RAL 6005



RAL 6009



RAL 8019

*Laques texturées sans plus-value :*



SL 90 – RAL 9007  
Laque texturée

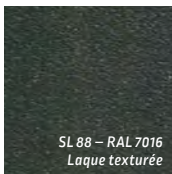

SL 88 – RAL 7016  
Laque texturée



SL 89 – RAL 9005  
Laque texturée



SL 94  
Laque texturée



SL 93  
Laque texturée



SL 92  
Laque texturée

# Couleurs de châssis au choix

Les châssis des stores et des toits en verre Lewens sont revêtus de peinture par poudre de haute qualité et sont donc particulièrement résistants aux UV et aux intempéries. Une pré-anodisation optionnelle augmente la durée de vie du revêtement, en particulier dans les régions côtières. Des centaines de couleurs RAL et de finitions structurées sont disponibles pour les couleurs de châssis. Un grand choix de couleurs tendances est disponible sans plus-value.

**Pré-anodisation** [option] :

Une pré-anodisation optionnelle augmente la durée de vie du revêtement, en particulier dans les régions côtières. Elle peut être choisie au moment de la commande.

*Des variations sont possibles en raison des techniques d'impression.*



La collection Lewens vous propose des toiles acryliques et polyester teintées dans la masse, de haute qualité et donc aux couleurs durables, ainsi que des tissus écrans en fibres de verre semi-transparents et Soltis 92. La gamme comprend des motifs modernes et classiques, des couleurs unies, des structures fines et des effets 3D sur toute la palette de couleurs.

Les toiles de stores Lewens sont spécialement conçues pour l'extérieur et ont une imprégnation hydrofuge et anti-salissure. La confection utilise les dernières techniques afin de coudre sans déformation ou de coller par ultrasons. La conception permet de confectionner les toiles de store totalement à plat (sans pli).

**Quelques caractéristiques de qualité :**

- Confection par un point noué sécurisé, mais aussi en option par couture collée aux ultrasons (moyennant plus-value)
- Toile et lambrequin fabriqués dans une seule pièce (même répétition)
- Ourlets bordés en haut, en bas et au lambrequin ( finition propre)
- Répétition symétrique des extrémités gauche et droite
- Utilisation de fil à coudre de qualité Tenara® (aussi pour les lambrequins)

## La collection

### Toiles de tendances à classiques

*Pour les lambrequins Vario, les toiles Soltis 92 sont idéales afin d'obtenir une protection contre le soleil et l'éblouissement, tout en conservant la visibilité vers l'extérieur.*

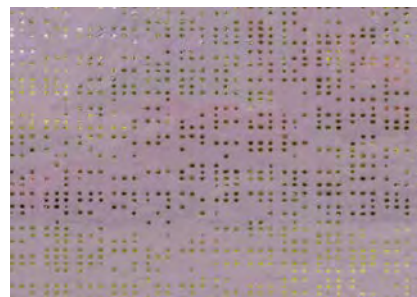

# Ancona

Équipement et technologie

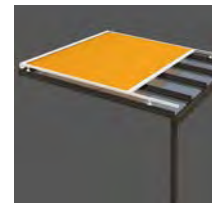

Fabriqué et assemblé en Allemagne  
Qualité et technologie conformes aux normes CE

Type	Sous verrière	Sur verrière
Hauteur d'installation <i>(incl. fixation par défaut)</i>	154 mm	175 mm
<b>Largeurs de champ</b> <i>(max.)</i>		
1 pièce <i>(monochamp)</i>	600 cm	600 cm
<b>Projection</b> <i>(max.)</i>		
Profondeur <i>(incl. cassette et poulie de renvoi)</i>	450 cm	450 cm
<b>Entraînement</b>		
Moteur électrique (pour interrupteur mural)	<input checked="" type="checkbox"/>	<input checked="" type="checkbox"/>
Moteur radio (io)	<input type="checkbox"/>	<input type="checkbox"/>
<b>Couleurs de châssis</b>		
17 couleurs RAL + 6 laques texturées <i>(couleurs par défaut Lewens)</i>	<input checked="" type="checkbox"/>	<input checked="" type="checkbox"/>
Autres teintes RAL, teintes spéciales et laques texturées	<input type="checkbox"/>	<input type="checkbox"/>
<b>Toiles de stores</b> <i>issues de notre collection Lewens</i>		
Acrylique de marque <i>(teinté dans la masse, ultra grand-teint)</i>	<input checked="" type="checkbox"/>	<input checked="" type="checkbox"/>
Polyester de marque <i>(teinté dans la masse, ultra grand-teint)</i>	<input type="checkbox"/>	<input type="checkbox"/>
Fil à coudre de qualité Tenara	<input checked="" type="checkbox"/>	<input checked="" type="checkbox"/>
Coutures collées par ultrasons	<input type="checkbox"/>	<input type="checkbox"/>
<b>Options</b>		
1   Moteur radio + télécommande sans fil (io)	<input type="checkbox"/>	<input type="checkbox"/>
2   Automatisation météo	Soleil <input type="checkbox"/>	Soleil, vent, pluie <input type="checkbox"/>
3   Chauffage radiant <i>(uniquement montage mural)</i>	<input type="checkbox"/>	<input type="checkbox"/>
4   Fil de support de toile supplémentaire	<input type="checkbox"/>	<input type="checkbox"/>
5   Couverture de toit	<input type="checkbox"/>	<i>toujours inclus!</i> <input checked="" type="checkbox"/>
6   Lambrequin Vario <i>(pas avec 3)</i>	<input type="checkbox"/>	-
7   Moteur radio solaire RTS <i>pour lambrequin Vario</i>	<input type="checkbox"/>	-
<b>Fixation</b>		
Montage Sous verrière	<input checked="" type="checkbox"/>	-
Montage Sur verrière	-	<input checked="" type="checkbox"/>
<b>Matériel de fixation</b>		
Supports de rail <i>(sans vis de montage / chevilles)</i>	<input checked="" type="checkbox"/>	-
pieds de montage, « 10 » <i>(sans vis de montage / chevilles)</i>	<input type="checkbox"/>	<input checked="" type="checkbox"/>
Matériel de fixation supplémentaire	<input type="checkbox"/>	<input type="checkbox"/>
<b>Remarque</b>		
<i>La construction et le poids de la toile du store peut entraîner un affaissement au centre pour les stores de grandes dimensions. Cela n'impacte toutefois pas le fonctionnement ni la durée de vie du store.</i>		

Pour les dimensions possibles et les limitations ainsi que tous les équipements électroniques, veuillez consulter les caractéristiques techniques de la liste de prix Lewens en vigueur.

Par défaut    Option   - non disponible

Ancona type Sous verrière

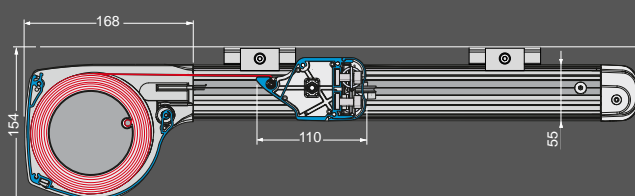

Ancona type Sur verrière

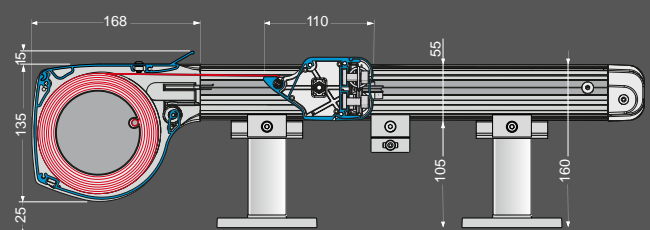



# Portofino

Équipement et technologie

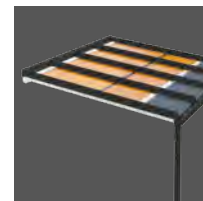

Fabriqué et assemblé en Allemagne  
Qualité et technologie conformes aux normes CE

Type	Sous verrière
Guide-toile	<input checked="" type="checkbox"/> ZIP
Hauteur d'installation (incl. fixation par défaut)	160 mm
<b>Largeurs de champ</b> (max.)	
1 pièce (monochamp)	600 cm
2 pièces (installation double: 2 cassettes, 2 moteurs, 4 rails de guidage)	1.200 cm
<b>Projection</b> (max.)	
Profondeur (incl. cassette et poulie de renvoi)	500 cm
<b>Entraînement</b>	
Moteur électrique (pour interrupteur mural)	<input checked="" type="checkbox"/>
Moteur radio (io)	<input type="checkbox"/>
<b>Couleurs de châssis</b>	
17 couleurs RAL + 6 laques texturées (couleurs par défaut Lewens)	<input checked="" type="checkbox"/>
Autres teintes RAL, teintes spéciales et laques texturées	<input type="checkbox"/>
<b>Toiles de stores</b> issues de notre collection Lewens	
Acrylique de marque (teinté dans la masse, ultra grand-teint)	<input checked="" type="checkbox"/>
Polyester de marque (teinté dans la masse, ultra grand-teint)	<input type="checkbox"/>
Fil à coudre de qualité Tenara	<input checked="" type="checkbox"/>
<b>Options</b>	
1   Moteur radio + télécommande sans fil (io)	<input type="checkbox"/>
2   Automatisation météo	soleil <input type="checkbox"/>
3   Éclairage : bande LED intégrée, profil LED	<input type="checkbox"/>
4   Chauffage radiant (uniquement montage mural)	<input type="checkbox"/>
5   Lambrequin Vario (pas avec 4)	<input type="checkbox"/>
6   Moteur radio solaire RTS pour lambrequin Vario	<input type="checkbox"/>
<b>Fixation</b>	
Montage Sous verrière	<input checked="" type="checkbox"/>
<b>Matériel de fixation</b>	
Supports de rail (sans vis de montage / chevilles)	<input checked="" type="checkbox"/>
Matériel de fixation supplémentaire / autre	<input type="checkbox"/>
<b>Remarque</b>	
La construction et le poids de la toile du store peut entraîner un affaissement au centre pour les stores de grandes dimensions. Cela n'impacte toutefois pas le fonctionnement ni la durée de vie du store.	

Pour les dimensions possibles et les limitations ainsi que tous les équipements électroniques, veuillez consulter les caractéristiques techniques de la liste de prix Lewens en vigueur.

Par défaut  Option

Portofino type Sous verrière

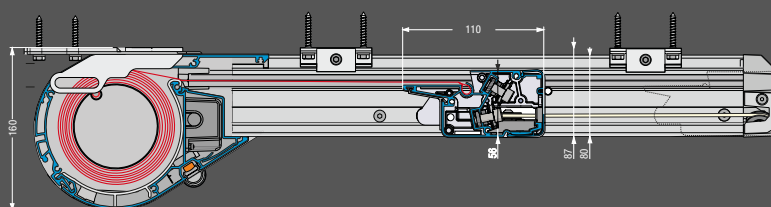

GDA GESAMTVERBAND DER ALUMINIUMINDUSTRIE e.V.  
Aluminium-Profil-Award

GERMAN DESIGN AWARD 2022

DESIGN AWARD 2022

# Capri

Équipement et technologie

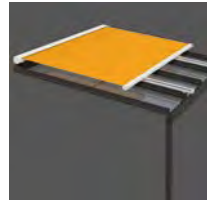

Fabriqué et assemblé en Allemagne  
Qualité et technologie conformes aux normes CE

Type	Montage sur toit
Hauteur d'installation <i>(incl. fixation par défaut)</i>	241 mm
<b>Largeurs de champ</b> <i>(max.)</i>	
1 pièce <i>(monochamp)</i>	700 cm
2 pièces <i>(installation mixte sans cache-fente, écart de toile 4 cm)</i>	1.200 cm
<b>Projection</b> <i>(max.)</i>	
Profondeur <i>(incl. cassette), 11 cm de poulie de renvoi en sus</i>	600 cm
<b>Entraînement</b>	
Moteur électrique (pour interrupteur mural)	<input checked="" type="checkbox"/>
Moteur radio (io)	<input type="checkbox"/>
<b>Couleurs de châssis</b>	
17 couleurs RAL + 6 laques texturées <i>(couleurs par défaut Lewens)</i>	<input checked="" type="checkbox"/>
Autres teintes RAL, teintes spéciales et laques texturées	<input type="checkbox"/>
<b>Toiles de stores</b> <i>issues de notre collection Lewens</i>	
Acrylique de marque <i>(teinté dans la masse, ultra grand-teint)</i>	<input checked="" type="checkbox"/>
Polyester de marque <i>(teinté dans la masse, ultra grand-teint)</i>	<input type="checkbox"/>
Fil à coudre de qualité Tenara <i>(avec coins renforcés et ourlet latéral 10 cm)</i>	<input checked="" type="checkbox"/>
<b>Options</b>	
1   Moteur radio + télécommande sans fil (io)	<input type="checkbox"/>
2   Automatisation météo (soleil, vent, pluie)	<input type="checkbox"/>
3   Chauffage radiant <i>(uniquement montage mural)</i>	<input type="checkbox"/>
4   Support de toile supplémentaire	<input type="checkbox"/>
<b>Fixation</b>	
Montage sur toit	<input checked="" type="checkbox"/>
<b>Mise en retrait des rails de guidage ou montants</b>	
Mise en retrait	max. 80 cm
(autre) mise en retrait au choix <i>(indication à la commande)</i>	<input type="checkbox"/>
<b>Matériel de fixation</b>	
Supports de rail <i>(sans vis de montage / chevilles)</i>	<input checked="" type="checkbox"/>
Matériel de fixation supplémentaire / autre	<input type="checkbox"/>
<b>Remarque</b>	

La construction et le poids de la toile du store peut entraîner un affaissement au centre pour les stores de grandes dimensions. Cela n'impacte toutefois pas le fonctionnement ni la durée de vie du store.

Pour les dimensions possibles et les limitations ainsi que tous les équipements électroniques, veuillez consulter les caractéristiques techniques de la liste de prix Lewens en vigueur.

Par défaut  Option

Capri type Montage sur toit

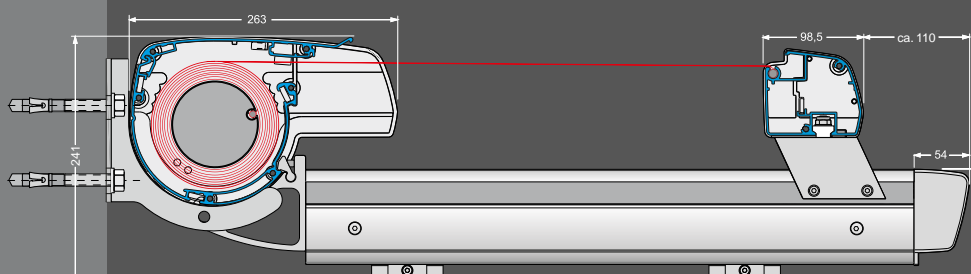

Store vertical

## Micro 2020

Type



Anguleux



Guide-toile



Guidage **ZIP (Z)**

### Équipement

Pour grandes surfaces d'une pièce

Cassette au ras du mur

Cassette, (H x P) env. 110 x 113 mm

### Toile

Tissu écran

Hauteur max. 270 cm

Acrylique / Polyester

Hauteur max. 220 cm

Largeur 1 pièce max. 600 cm

Entraînement  Moteur

Par défaut  Option

### Options

- Moteur radio + télécommande sans fil
- Automatisation météo



Store latéral

## Micro 700

Type



### Équipement

Store latéral

Cassette côté paroi

Hauteur d'installation jusqu'à max. 250 cm

Largeur selon hauteur et tissu max. 400 cm

Fixation

Support mural

Montants

Entraînement  Actionnement manuel

### Toile

Acrylique / Soltis 92

Polyester

Par défaut  Option

### Options

- Poignées supplémentaires

### Informations supplémentaires

dans les prospectus « Stores de façade »  
et « Micro 700 ».



[www.lewens-markisen.de](http://www.lewens-markisen.de)



Votre revendeur spécialisé se fera un plaisir de vous conseiller :